



Equipos
de Bombeo

®

Barmesa

BOMBA CENTRÍFUGA AUTOCEBANTE TRAGASOLIDOS

Modelo: SH3-U

Tamaño: 3" x 3"

Sólidos: 2 1/2"

**MÁXIMA TEMPERATURA DEL LÍQUIDO
A BOMBLEAR 71°C (160°F).**

Descripción:

Bomba Autocebante tragasólidos diseñada para aplicaciones municipales, industriales y bombeo de aguas negras.

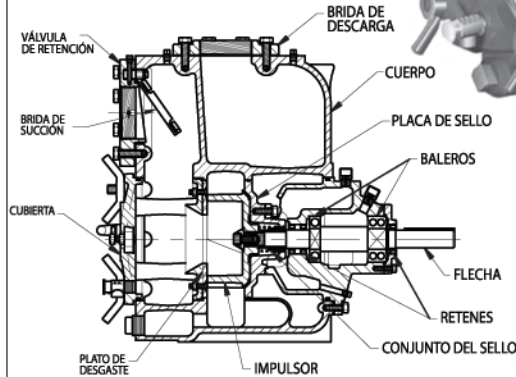
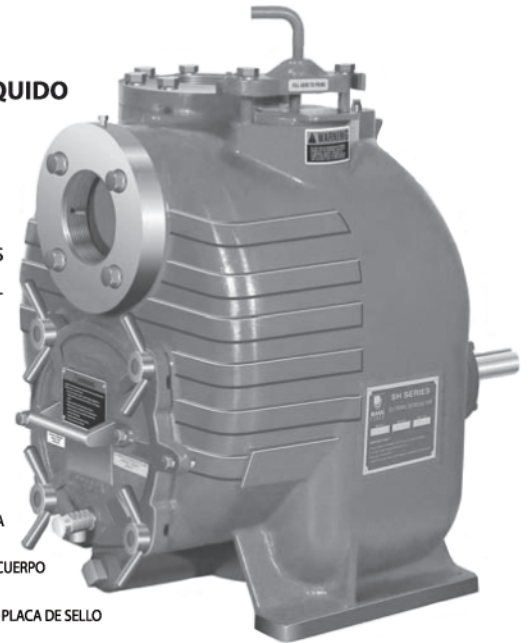

TAMAÑO

3" x 3" (76mm x 76 mm) NPT. Hembra

BRIDAS

125 lbs. Hierro Gris A.S.T.M. A-48, Clase 30

CUERPO

Hierro Gris A.S.T.M. A-48, Clase 30,
Máxima presión de operación 86 Lbs/plg²

IMPULSOR

Diseño: 2 alabes del tipo abierto, paso de esfera 2 1/2" (63.5mm)

Material: Hierro dúctil No. 65-45-12

FLECHA

Acero al carbón No. 4140

MANGA DE FLECHA

Acero Inoxidable 316

PLATO DE DESGASTE DESECHABLE

Acero al carbón No. 1015

CUBIERTA REMOVIBLE

Hierro gris A.S.T.M. A-48, Clase 30.
Peso 14 Kgs (30lbs)

VÁLVULA DE RETENCIÓN

Neopreno con alma de acero

BASTIDOR

Hierro gris A.S.T.M. A-48, Clase 30

PLACA DE SELLO

Hierro gris A.S.T.M. A-48, Clase 30

BALERO LADO BOMBA

Abierto, sencillo, tipo bolas, para carga radial

BALERO LADO MOTOR

Abierto, doble, tipo bolas, para carga axial

CAVIDAD DEL SELLO Y LUBRICACIÓN DE BALEROS

SAE No. 30 aceite sin detergente, la bomba incluye mirillas de aceite.

EMPAQUES

BUNA-N, PTFE, fibra sintética, teflón y hule

EMPAQUES FORMA "O"

BUNA-N

VÁLVULAS DE SEGURIDAD

Bronce

SELLOS

Diseño: Tipo 21, mecánico, lubricado por aceite
Material: Carburo de silicio, cara rotativa y estacionaria, elastómero de vitón, resorte de acero inoxidable

EQUIPO OPCIONAL

Acoplamiento flexible con base de acero estructural y motor eléctrico

ESPECIFICACIONES

DIMENSIONES APROXIMADAS

MODELO: SH3-U
PESO NETO: 404 Lbs. (183kg)
PESO DE EMBARQUE: 452 Lbs. (205 kg)

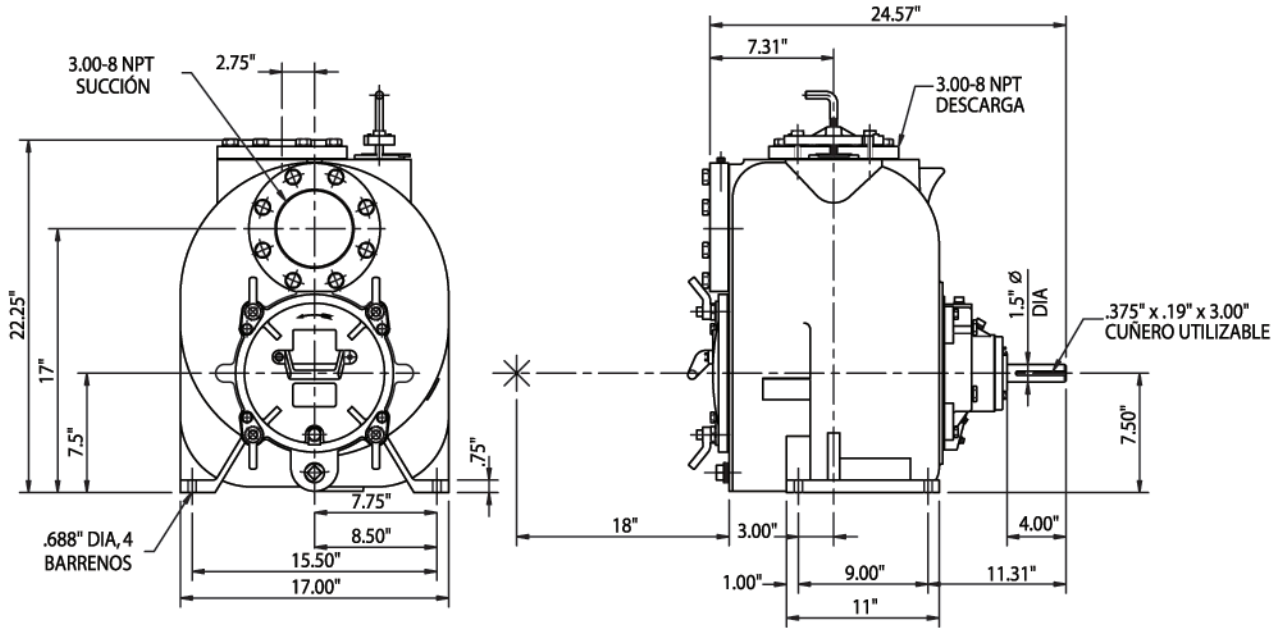

*18" DISTANCIA RECOMENDADA PARA REMOVER LA CUBIERTA FRONTAL

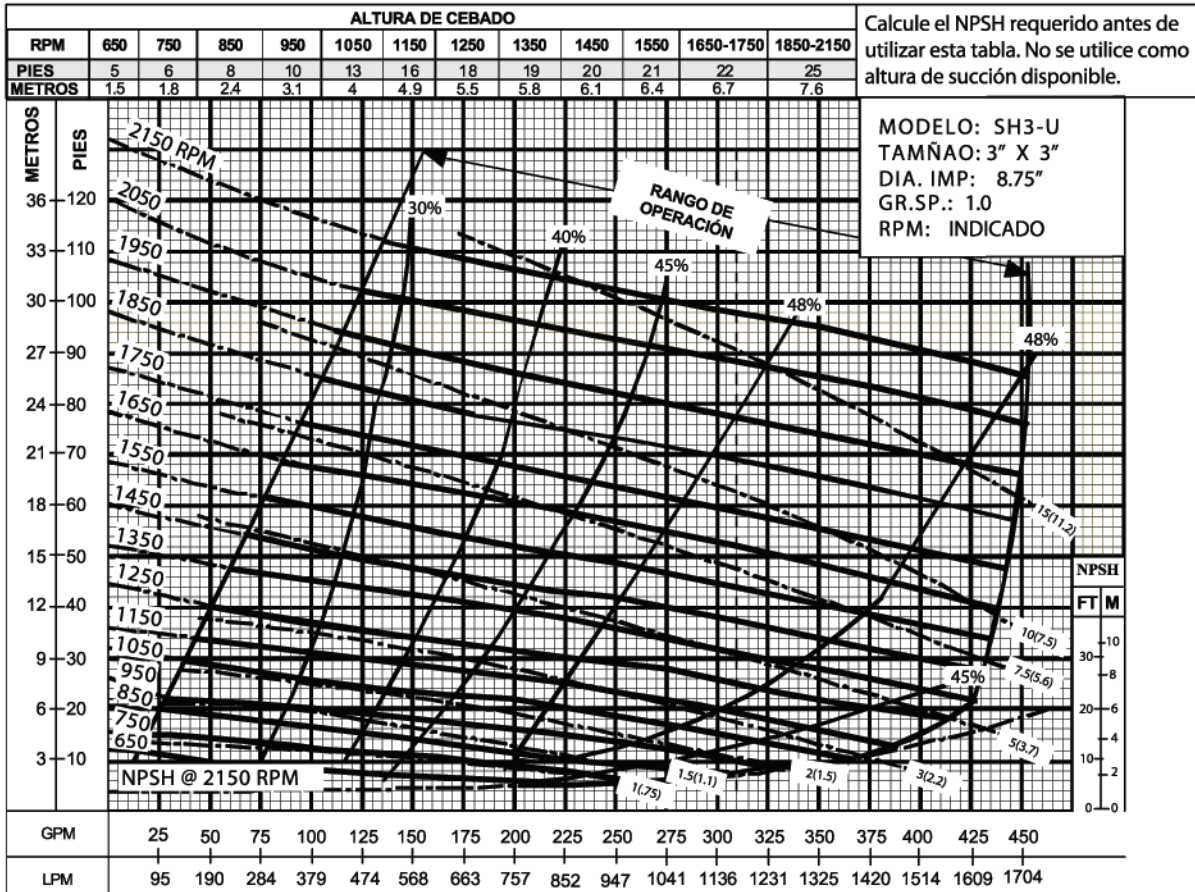



Equipos
de Bombeo



Barmesa

CURVAS DE RENDIMIENTO

BOMBA AUTOCEBANTE TRAGASÓLIDOS

ACOPLADA POR COPLE FLEXIBLE A MOTOR TCCVE

MODELOS SH3-U

Calcule el NPSH requerido antes de utilizar la tabla de altura de cebado. No se utilice como altura de succión disponible.

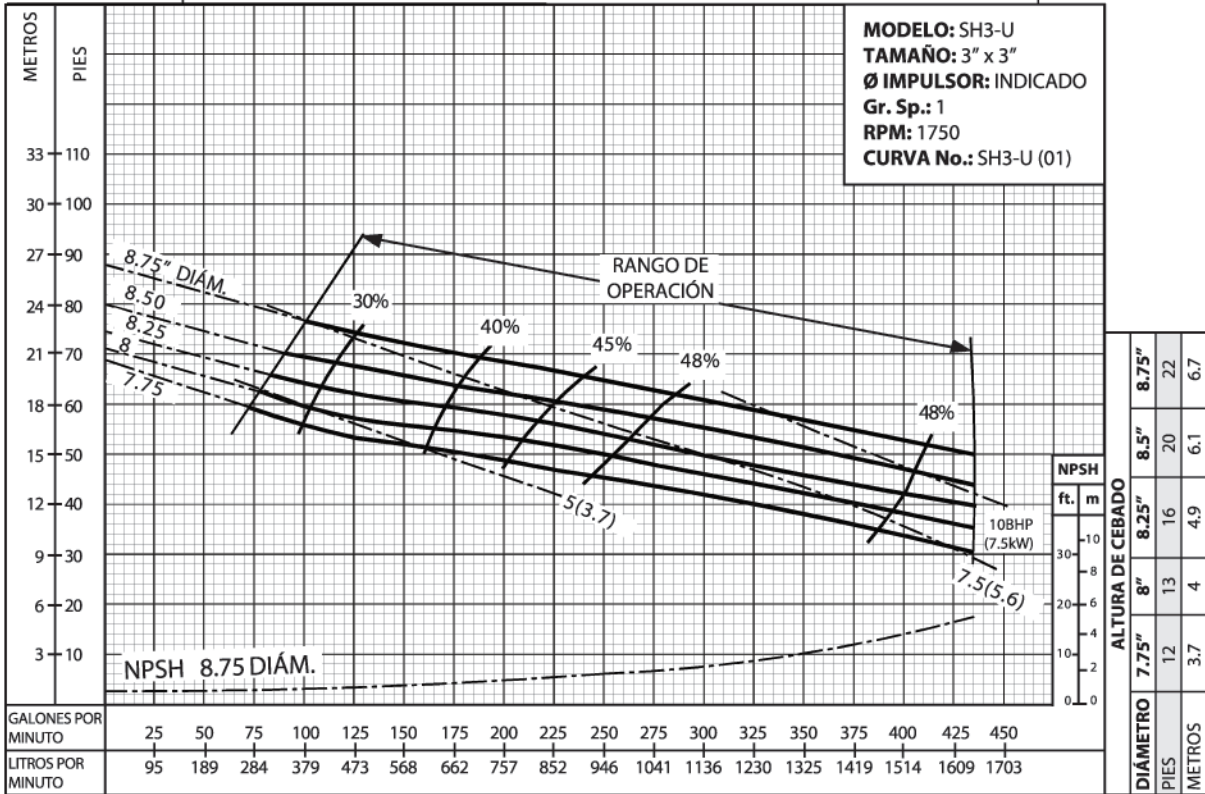

Calcule el NPSH requerido antes de utilizar la tabla de altura de cebado. No se utilice como altura de succión disponible.

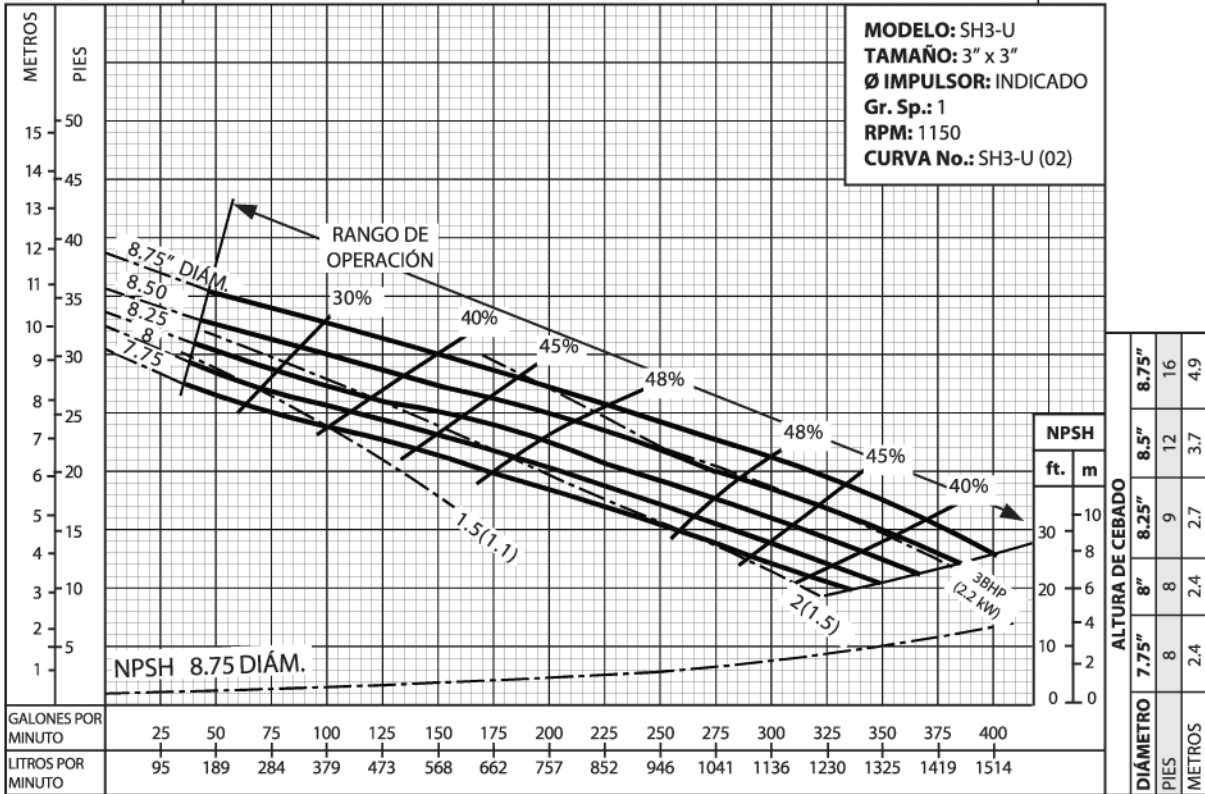

Barnes de México, S.A. de C.V.

D. Ladrón de Guevara 302 ote. 64500 Monterrey, N.L., México.
Tel. (81)8351-3737 y (81)8351-8830 Fax. (81)8331-1777
ventasbarnes@barnes.com.mx www.barnes.com.mx



Equipos
de Bombeo



Barmesa

CURVAS DE RENDIMIENTO
BOMBA AUTOCEBANTE TRAGASÓLIDOS
ACOPLADA POR COPLE FLEXIBLE A MOTOR TCCVE
MODELOS SH3-U

Calcule el NPSH requerido antes de utilizar la tabla de altura de cebado. No se utilice como altura de succión disponible.

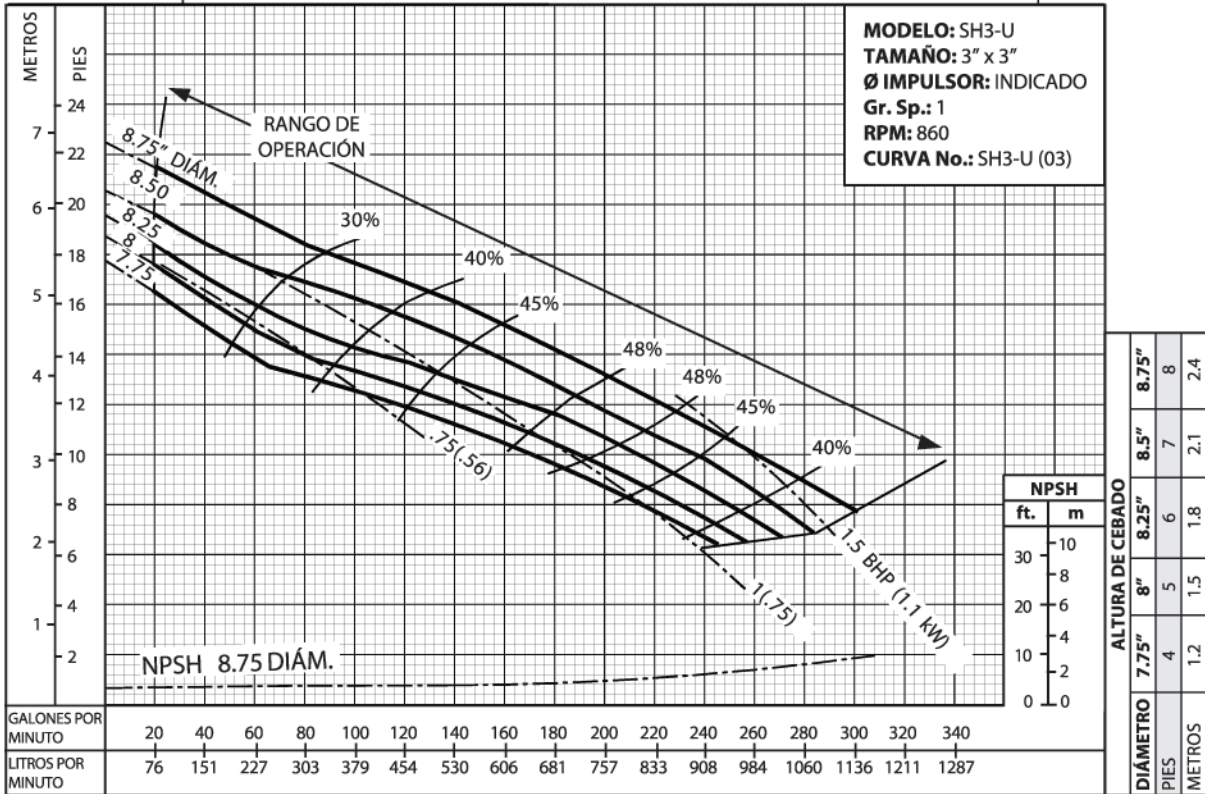

Calcule el NPSH requerido antes de utilizar la tabla de altura de cebado. No se utilice como altura de succión disponible.

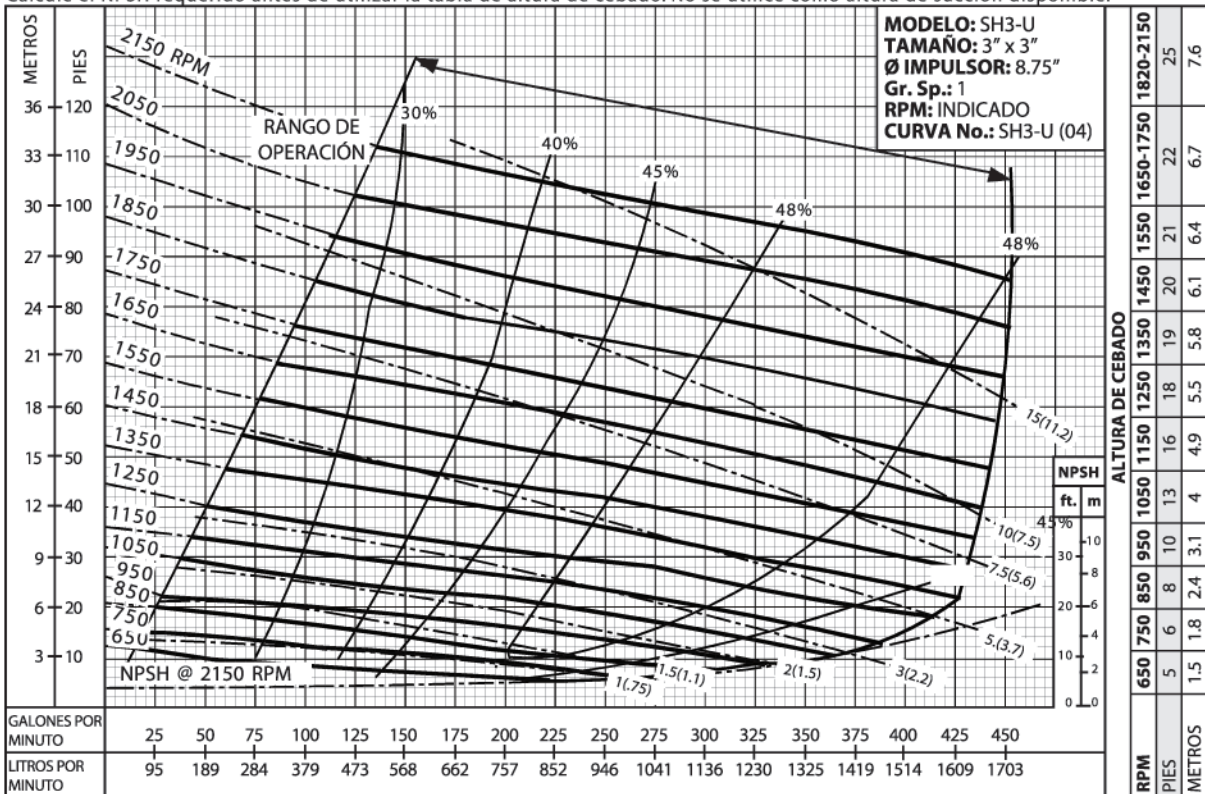

Barnes de México, S.A. de C.V.

D. Ladrón de Guevara 302 ote. 64500 Monterrey, N.L., México.
Tel. (81)8351-3737 y (81)8351-8830 Fax. (81)8331-1777
ventasbarnes@barnes.com.mx www.barnes.com.mx



Equipos
de Bombeo



Barmesa

CURVAS DE RENDIMIENTO

BOMBA AUTOCEBANTE TRAGASÓLIDOS

ACOPLADA POR COPLÉ FLEXIBLE A MOTOR TCCVE

MODELOS SH3-U

Calcule el NPSH requerido antes de utilizar la tabla de altura de cebado. No se utilice como altura de succión disponible.

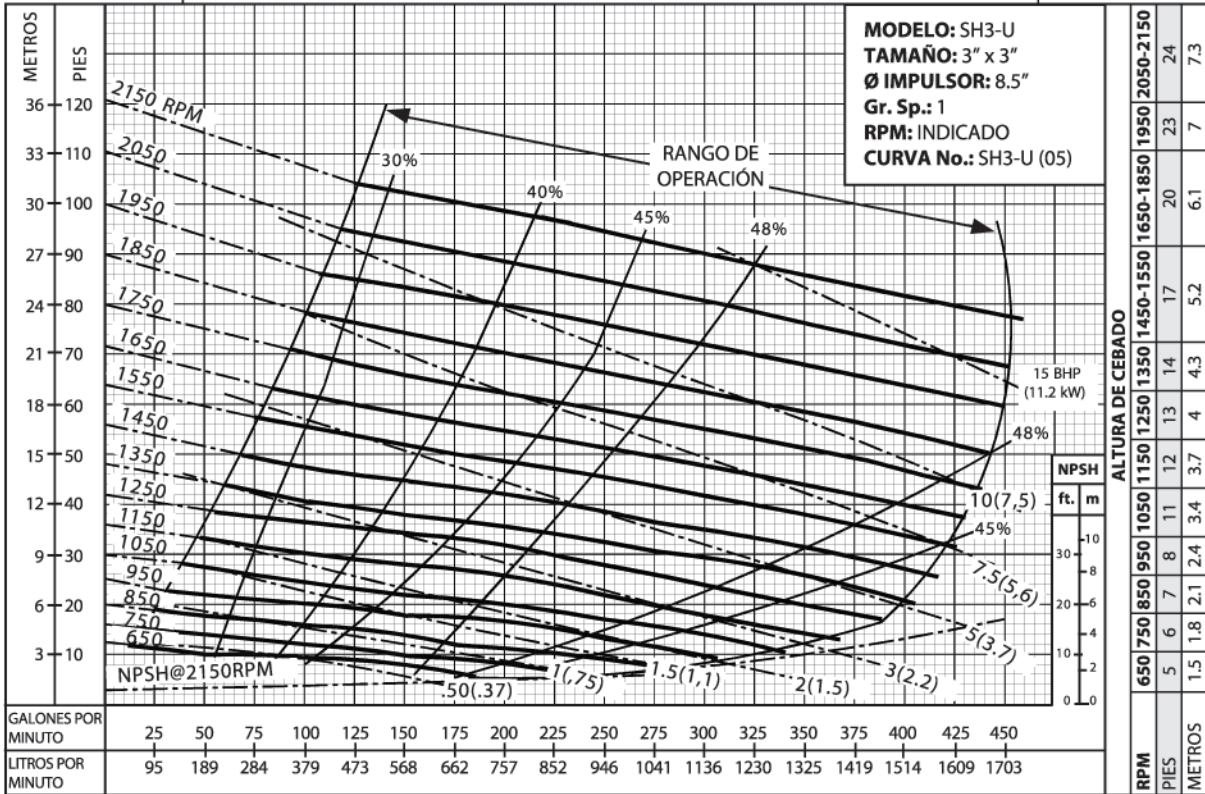

Calcule el NPSH requerido antes de utilizar la tabla de altura de cebado. No se utilice como altura de succión disponible.

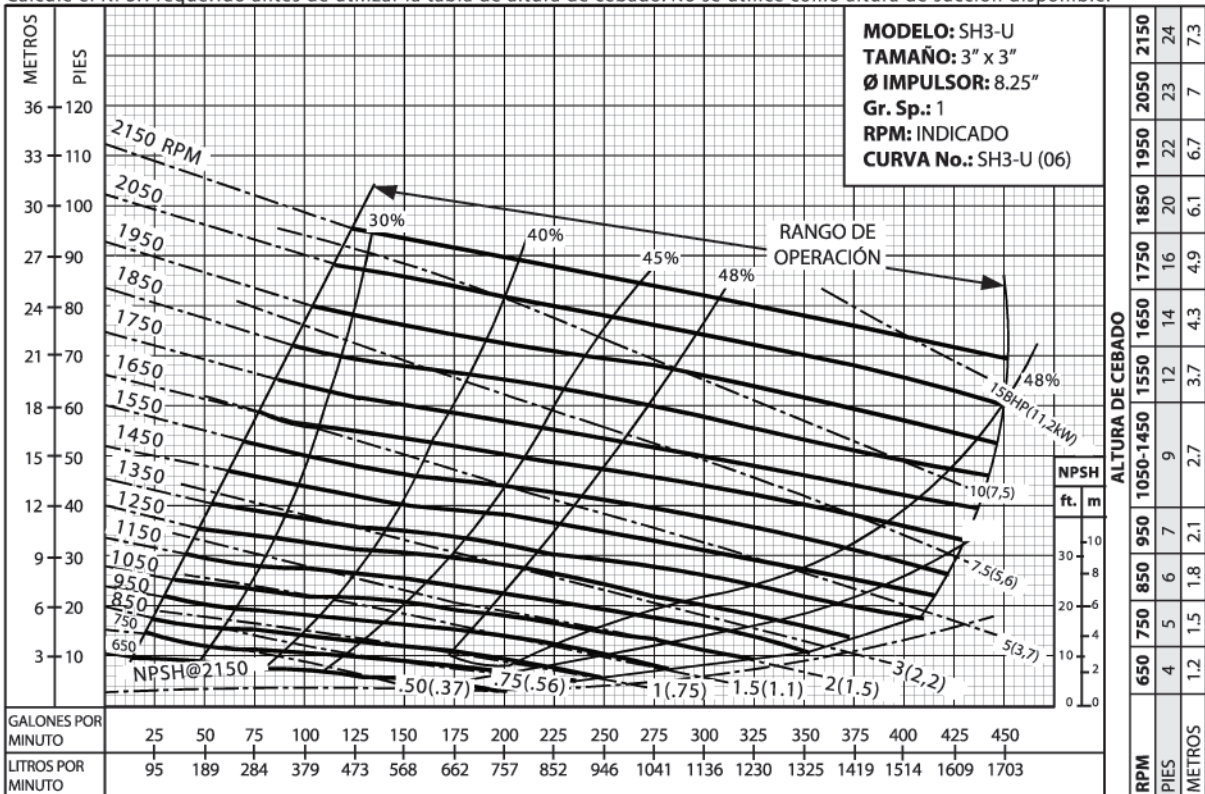

Barnes de México, S.A. de C.V.

D. Ladrón de Guevara 302 ote. 64500 Monterrey, N.L., México.

Tel. (81)8351-3737 y (81)8351-8830 Fax. (81)8331-1777

ventasbarnes@barnes.com.mx www.barnes.com.mx



Equipos
de Bombeo



Barmesa

CURVAS DE RENDIMIENTO
BOMBA AUTOCEBANTE TRAGASÓLIDOS
ACOPLADA POR COPLE FLEXIBLE A MOTOR TCCVE
MODELOS SH3-U

Calcule el NPSH requerido antes de utilizar la tabla de altura de cebado. No se utilice como altura de succión disponible.

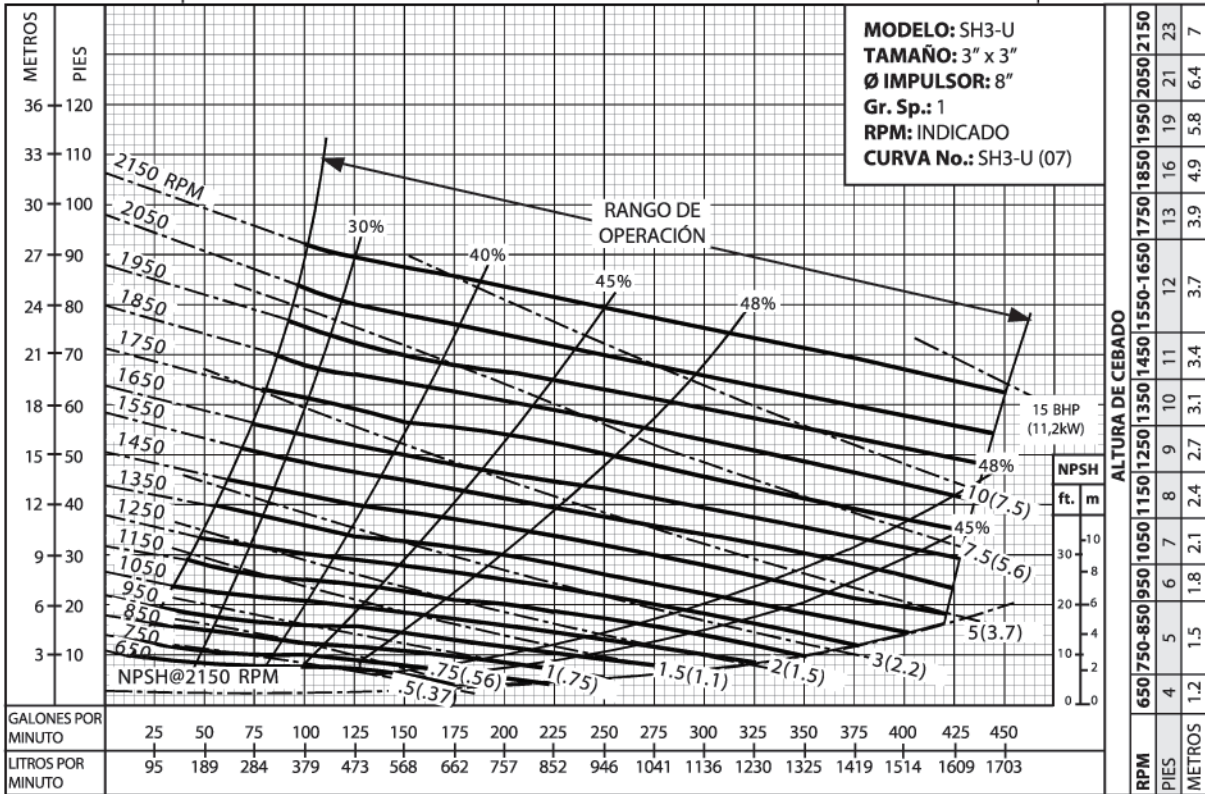

Calcule el NPSH requerido antes de utilizar la tabla de altura de cebado. No se utilice como altura de succión disponible.

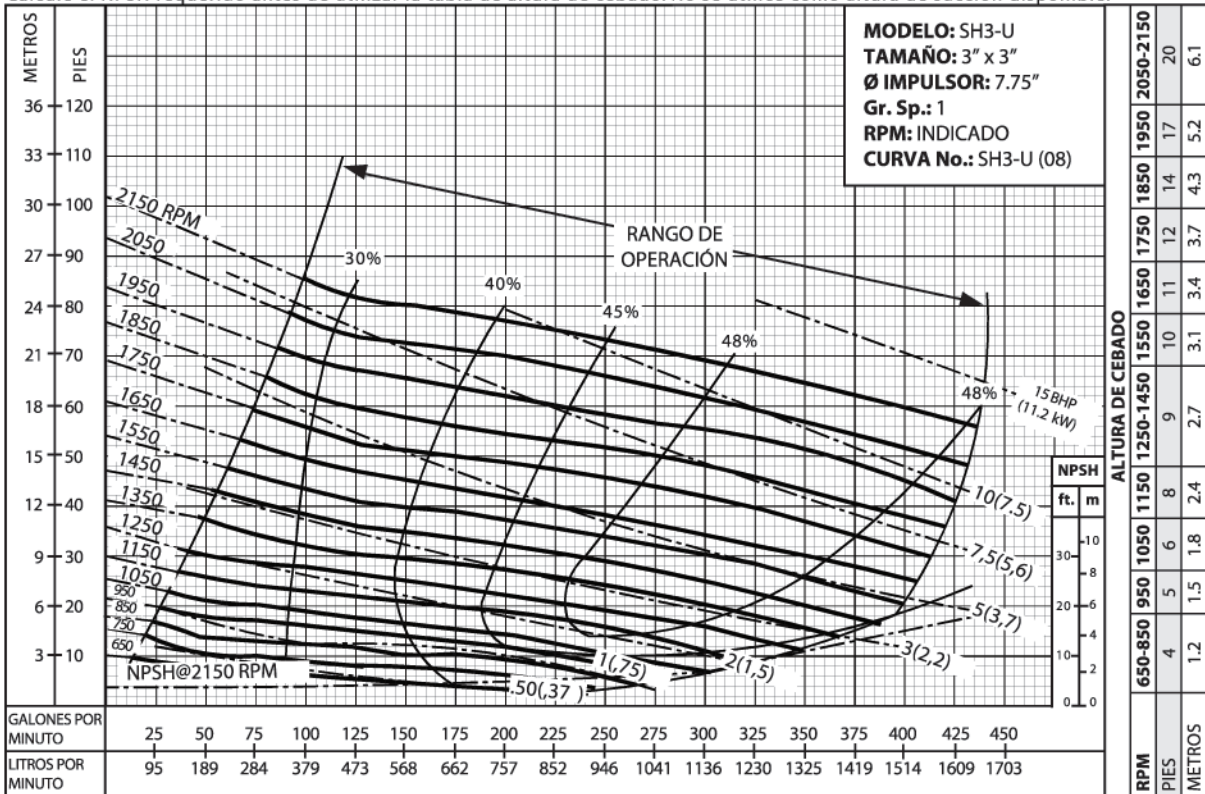

Barnes de México, S.A. de C.V.

D. Ladrón de Guevara 302 ote. 64500 Monterrey, N.L., México.
Tel. (81)8351-3737 y (81)8351-8830 Fax. (81)8331-1777
ventasbarnes@barnes.com.mx www.barnes.com.mx



Equipos
de Bombeo



Barmesa

CURVAS DE RENDIMIENTO
BOMBA AUTOCEBANTE TRAGASÓLIDOS
 ACOPLADA POR COPLE FLEXIBLE A MOTOR TCCVE
MODELOS SH3-U

Calcule el NPSH requerido antes de utilizar la tabla de altura de cebado. No se utilice como altura de succión disponible.

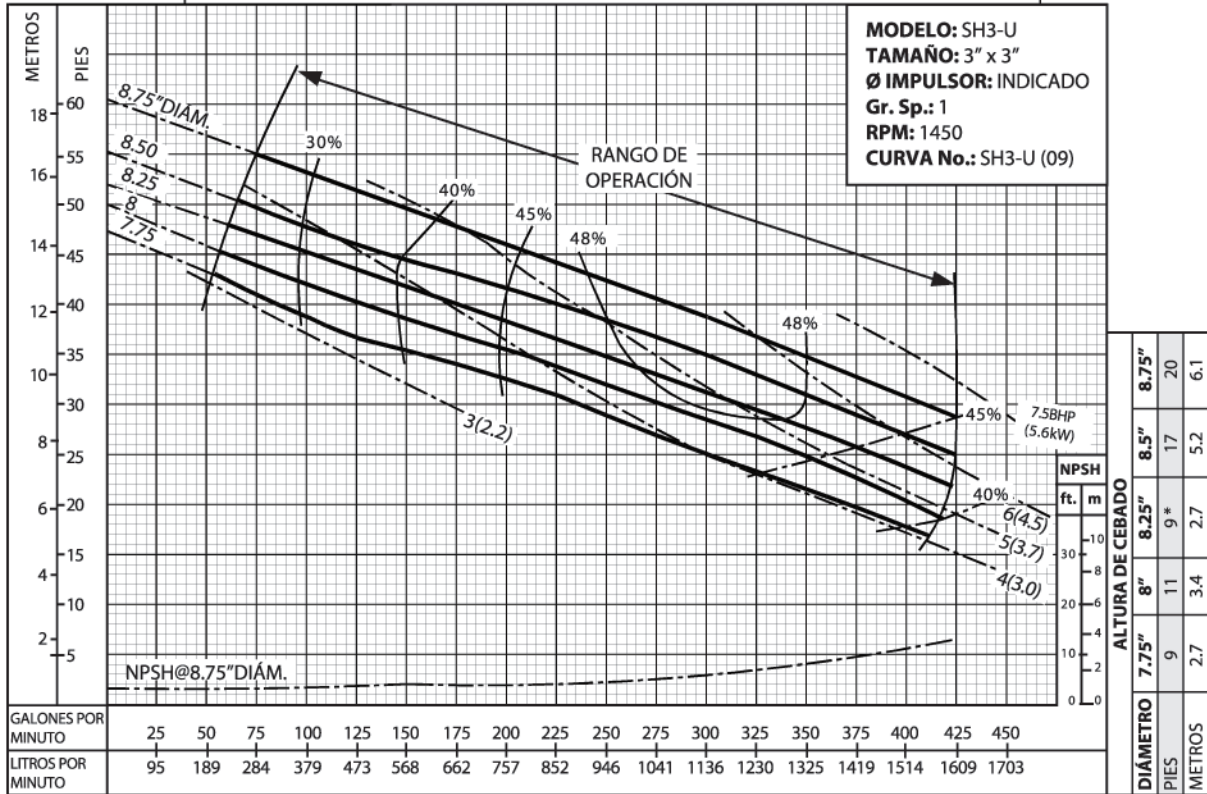

Calcule el NPSH requerido antes de utilizar la tabla de altura de cebado. No se utilice como altura de succión disponible.

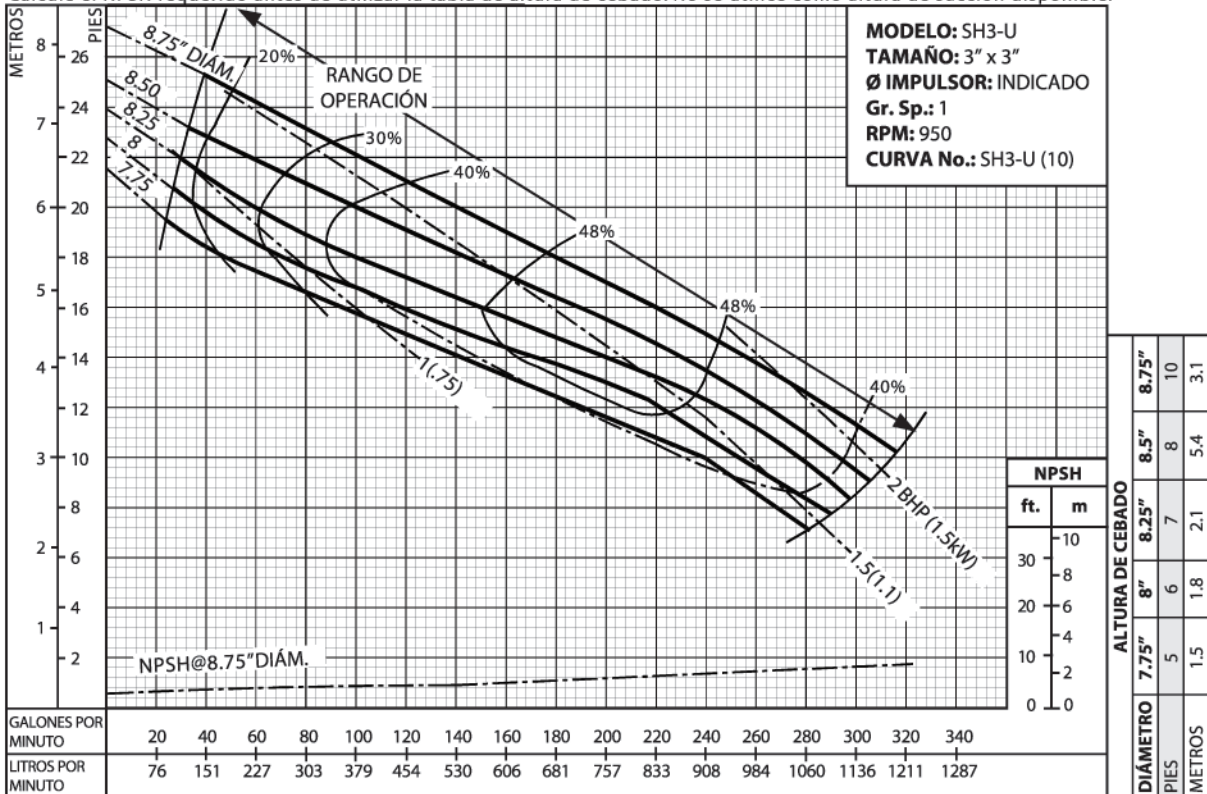

Barnes de México, S.A. de C.V.

D. Ladrón de Guevara 302 ote. 64500 Monterrey, N.L., México.
 Tel. (81)8351-3737 y (81)8351-8830 Fax. (81)8331-1777
 ventasbarnes@barnes.com.mx www.barnes.com.mx