



Equipos  
de Bombeo

®

Barmesa

# BOMBA CENTRÍFUGA AUTOCEBANTE TRAGASÓLIDOS

Modelo: SH4-U

Tamaño: 4" x 4"

Sólidos: 3"

**MÁXIMA TEMPERATURA  
DEL LÍQUIDO A BOMBEAR 71° C (160° F)**

Descripción:

Bomba autocebante tragasólidos diseñada para aplicaciones municipales, industriales y bombeo de aguas negras.

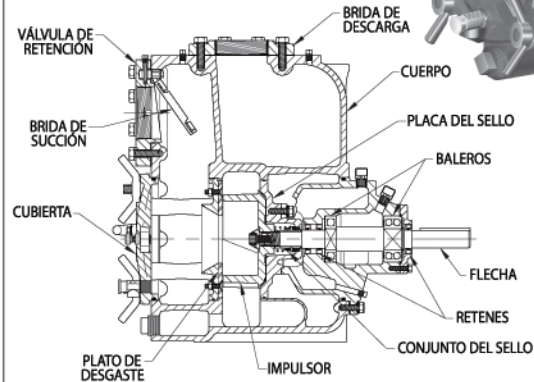
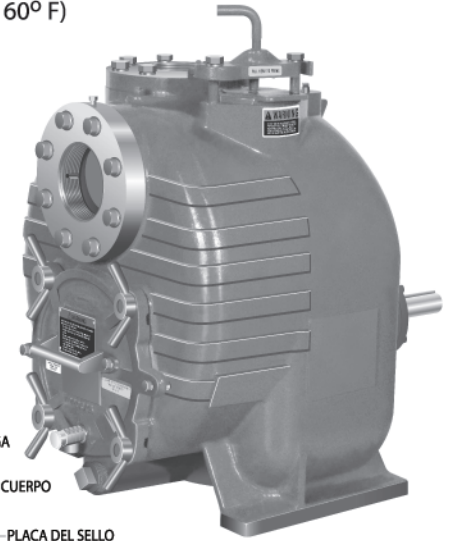

## TAMAÑO

4" x 4" (101 mm x 101 mm) NPT. Hembra.

## BRIDAS

125 lbs. Hierro Gris A.S.T.M. A-48, Clase 30.

## CUERPO

Hierro Gris A.S.T.M. A-48 Clase 30. Maxima presión de operación 86 Lbs / plg<sup>2</sup>

## IMPULSOR:

**Diseño:** 2 alabes, del tipo abierto, paso de esfera 3" (76.2mm).

**Material:** Hierro Dúctil No. 65-45-12.

## FLECHA:

Acero al carbón 4140.

## MANGA DE FLECHA:

Acero inoxidable 316.

## PLATO DE DESGASTE REEMPLAZABLE:

Acero al carbón No. 1015

## CUBIERTA REMOVIBLE:

Hierro Gris A.S.T.M. A-48, Clase 30, peso 17 kgs. (37 lbs.).

## VÁLVULA DE RETENCIÓN:

Neopreno con alma de acero.

## BASTIDOR:

Hierro Gris A.S.T.M. A-48, Clase 30.

## PLACA DE SELLO:

Hierro Gris A.S.T.M. A-48, Clase 30.

## BALERO LADO BOMBA:

Abierto, sencillo, tipo bolas, para carga radial.

## BALERO LADO MOTOR:

Abierto, doble, tipo bolas, para carga axial.

## CAVIDAD DEL SELLO Y LUBRICACIÓN DE BALEROS:

SAE No. 30 aceite sin detergente, la bomba incluye mirillas de aceite.

## EMPAQUES:

Buna-N, PTFE, fibra sintética, teflón y hule.

## EMPAQUES FORMA "O":

Buna-N.

## VÁLVULA DE SEGURIDAD:

Bronce.

## SELLOS:

**DISEÑO:** Tipo 21, mecánico, lubricado por aceite, doble flotación, autoalineable.

**MATERIAL:** Carburo de silicio, cara rotativa y estacionaria, elastómero de vitón, resorte de acero Inoxidable.

**EQUIPO OPCIONAL:** Acoplamiento flexible con base de acero estructural y motor eléctrico.

ESPECIFICACIONES

DIMENSIONES APROXIMADAS

MODELO: SH4-U  
 PESO NETO: 575 LBS. (261 KGS.)  
 PESO DE EMBARQUE: 614 LBS. (279 KGS.)

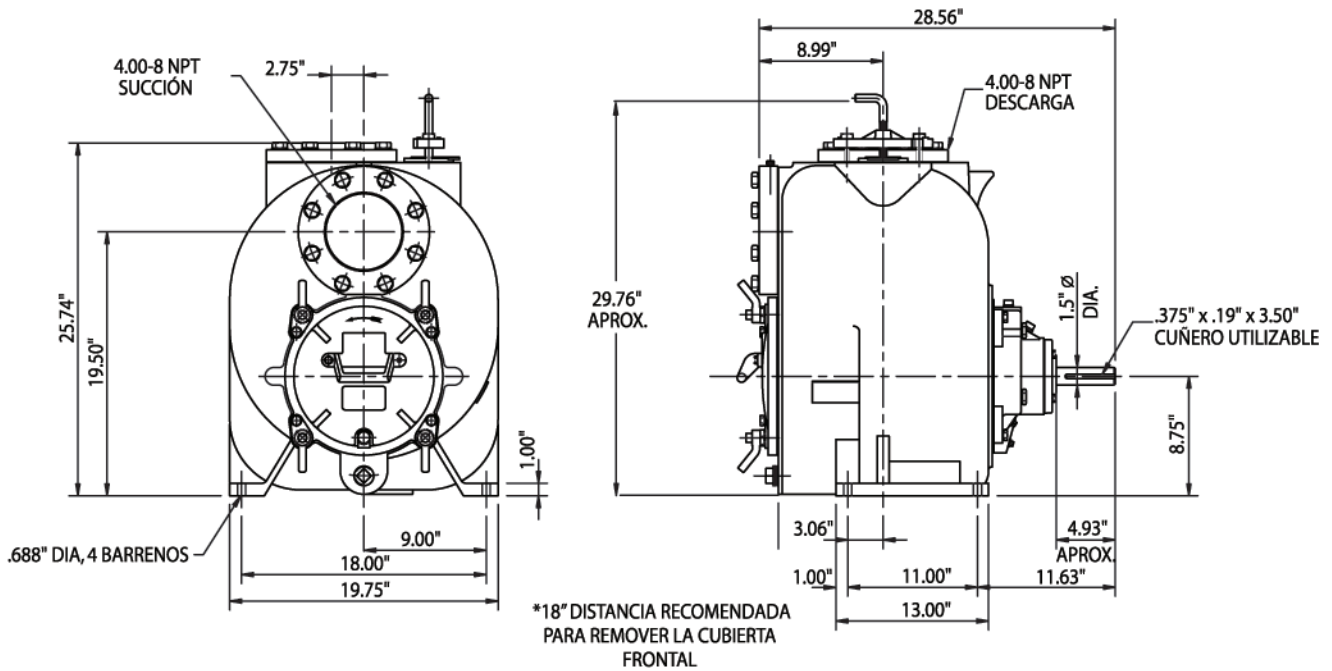

**ADVERTENCIA**

No se use en atmósferas explosivas ni para bombear líquidos inflamables.

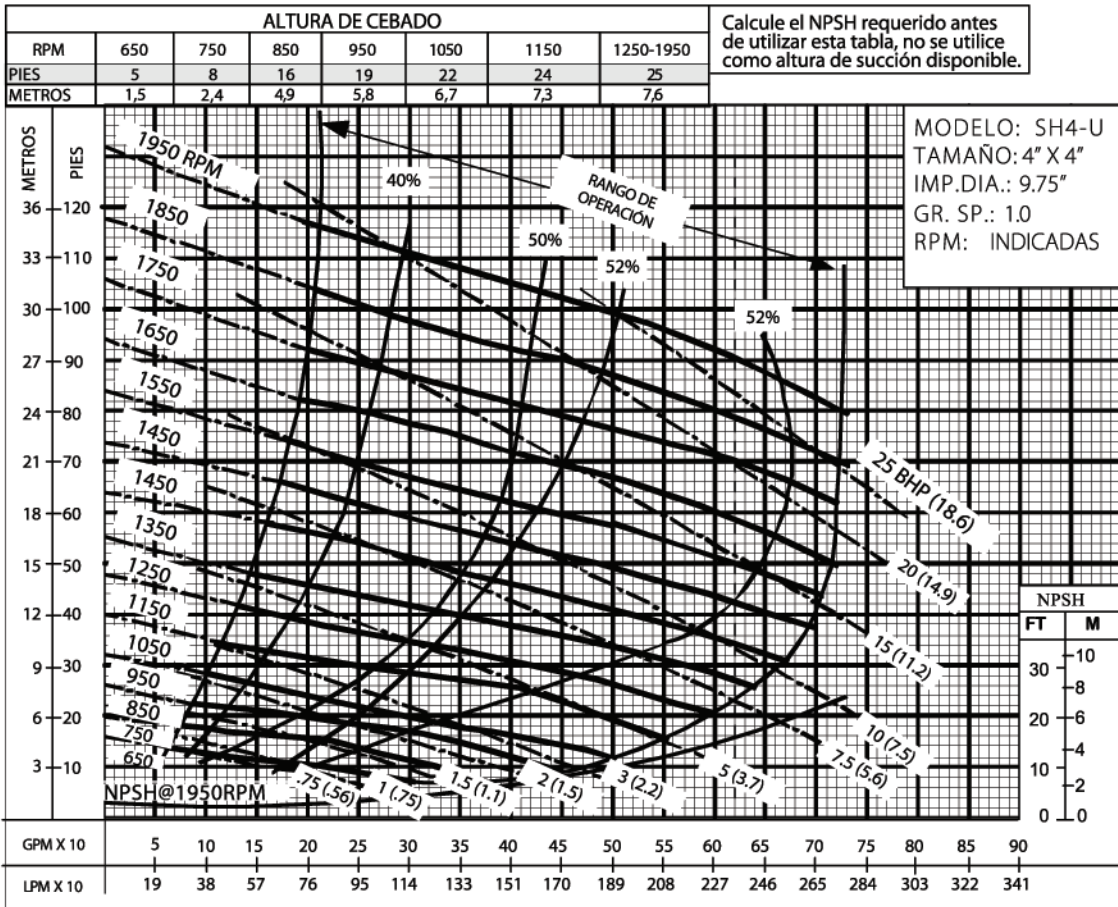

**Barnes de México, S.A. de C.V.,**

D. Ladrón de Guevara 302 Ote. 64500  
 Monterrey, N.L., México.  
 Tel. (81)8351-3737 y (81)8351-8830  
 Fax. (81)8331-1777 y (81) 8351-9609



Equipos  
de Bombeo



**Barmesa**

**CURVAS DE RENDIMIENTO**  
**BOMBA AUTOCEBANTE TRAGASÓLIDOS**  
 ACOPLADA POR COPLE FLEXIBLE A MOTOR TCCVE  
**MODELOS SH4-U**

Calcule el NPSH requerido antes de utilizar la tabla de altura de cebado. No se utilice como altura de succión disponible.

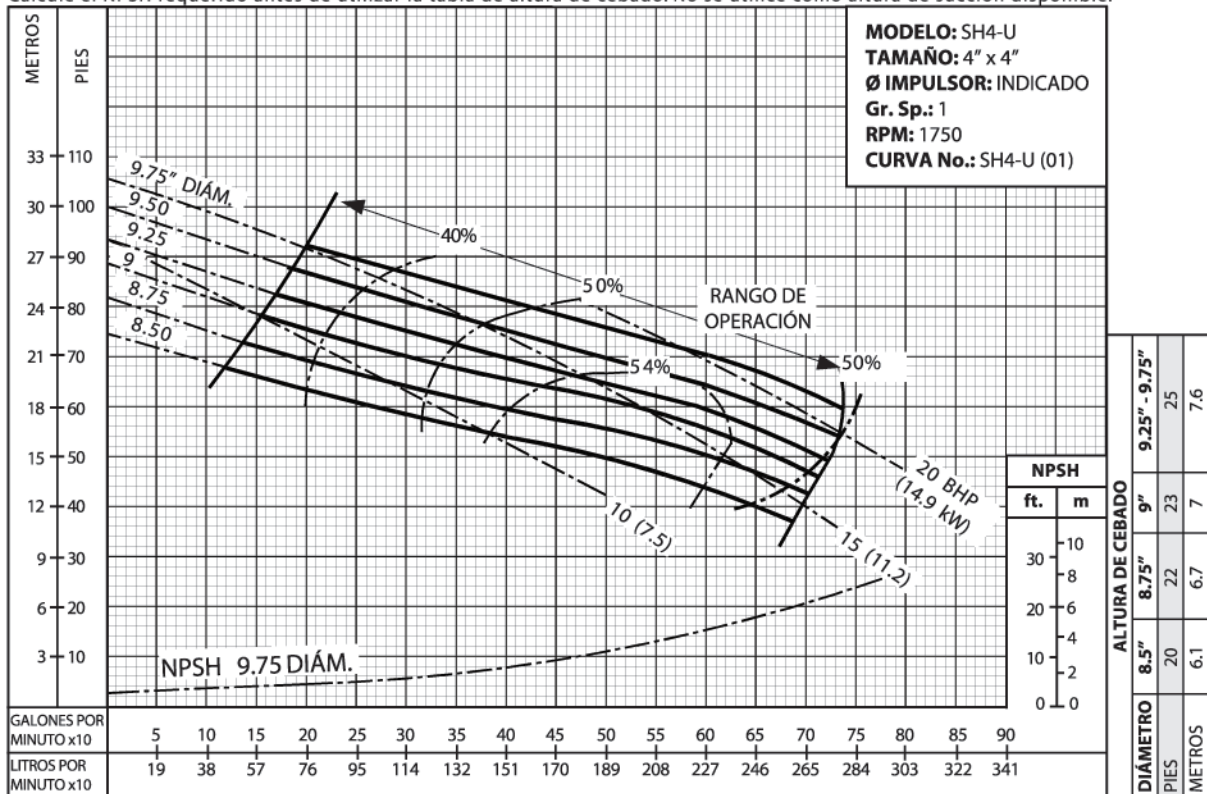

Calcule el NPSH requerido antes de utilizar la tabla de altura de cebado. No se utilice como altura de succión disponible.

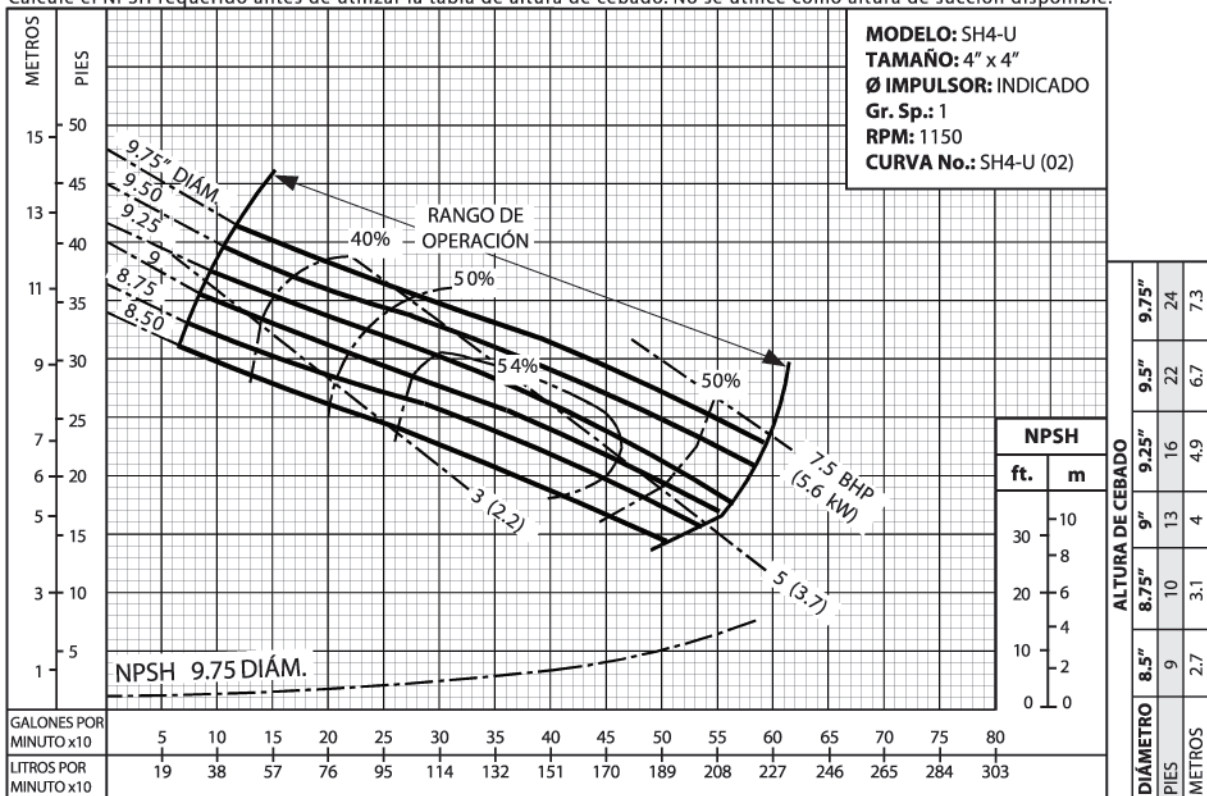

**Barnes de México, S.A. de C.V.**

D. Ladrón de Guevara 302 ote. 64500 Monterrey, N.L., México.  
 Tel. (81)8351-3737 y (81)8351-8830 Fax. (81)8331-1777  
 ventasbarnes@barnes.com.mx [www.barnes.com.mx](http://www.barnes.com.mx)



Equipos  
de Bombeo



Barmesa

# CURVAS DE RENDIMIENTO

## BOMBA AUTOCEBANTE TRAGASÓLIDOS

ACOPLADA POR COPLE FLEXIBLE A MOTOR TCCVE

### MODELOS SH4-U

Calcule el NPSH requerido antes de utilizar la tabla de altura de cebado. No se utilice como altura de succión disponible.

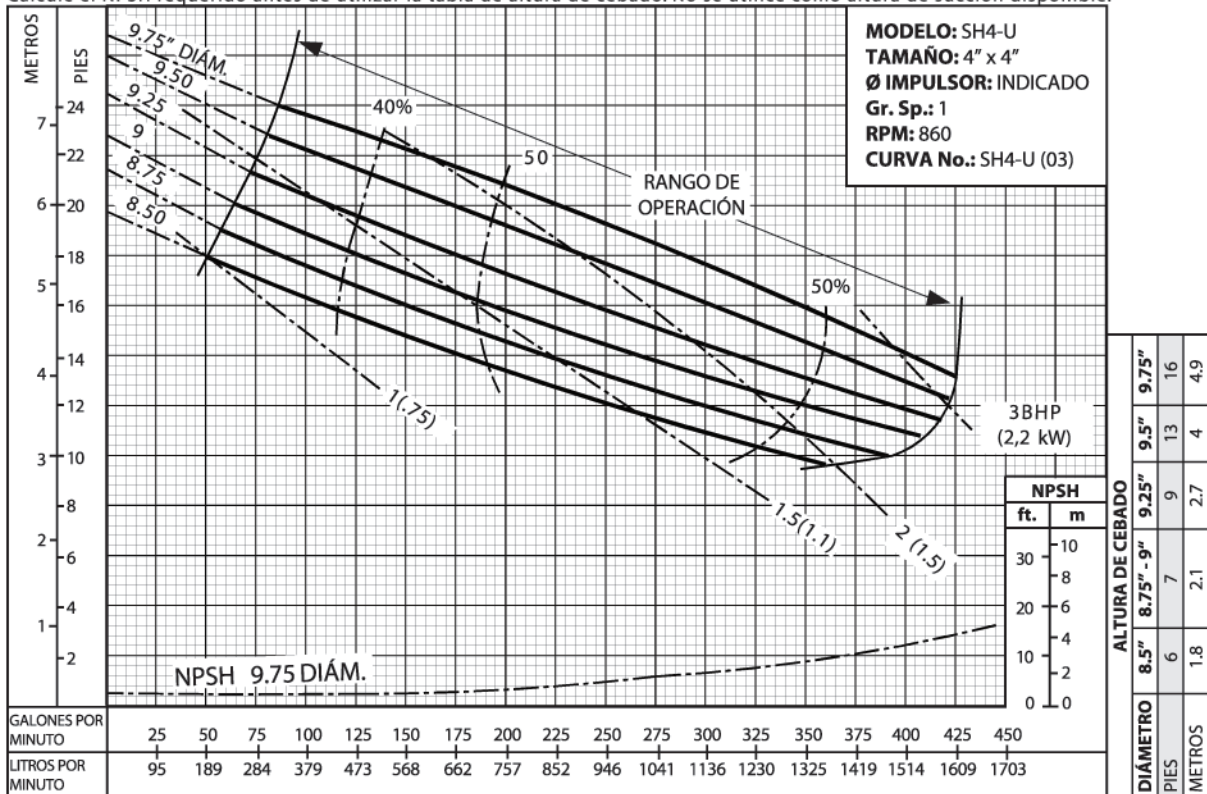

Calcule el NPSH requerido antes de utilizar la tabla de altura de cebado. No se utilice como altura de succión disponible.

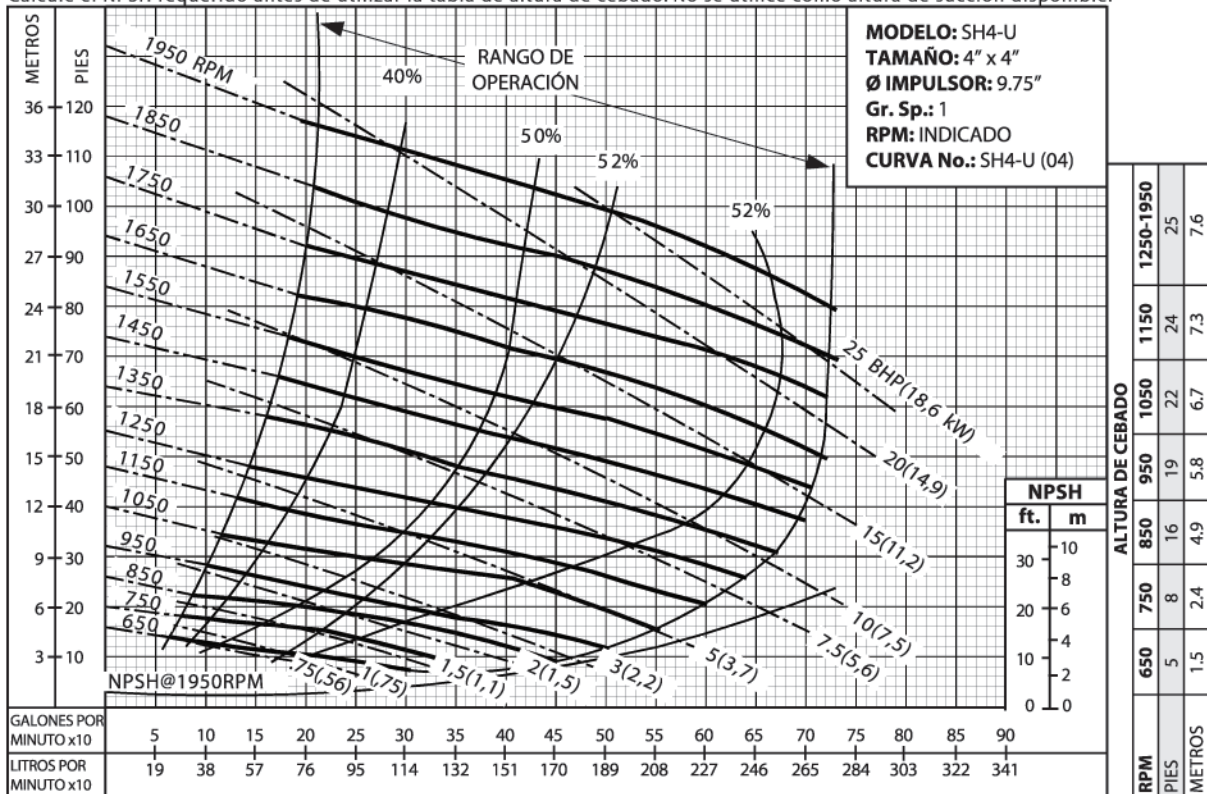

**Barnes de México, S.A. de C.V.**

D. Ladrón de Guevara 302 ote. 64500 Monterrey, N.L., México.  
Tel. (81)8351-3737 y (81)8351-8830 Fax. (81)8331-1777  
ventasbarnes@barnes.com.mx [www.barnes.com.mx](http://www.barnes.com.mx)



Equipos  
de Bombeo



**Barmesa**

**CURVAS DE RENDIMIENTO**  
BOMBA AUTOCEBANTE TRAGASÓLIDOS  
ACOPLADA POR COPLÉ FLEXIBLE A MOTOR TCCVE  
MODELOS SH4-U

Calcule el NPSH requerido antes de utilizar la tabla de altura de cebado. No se utilice como altura de succión disponible.

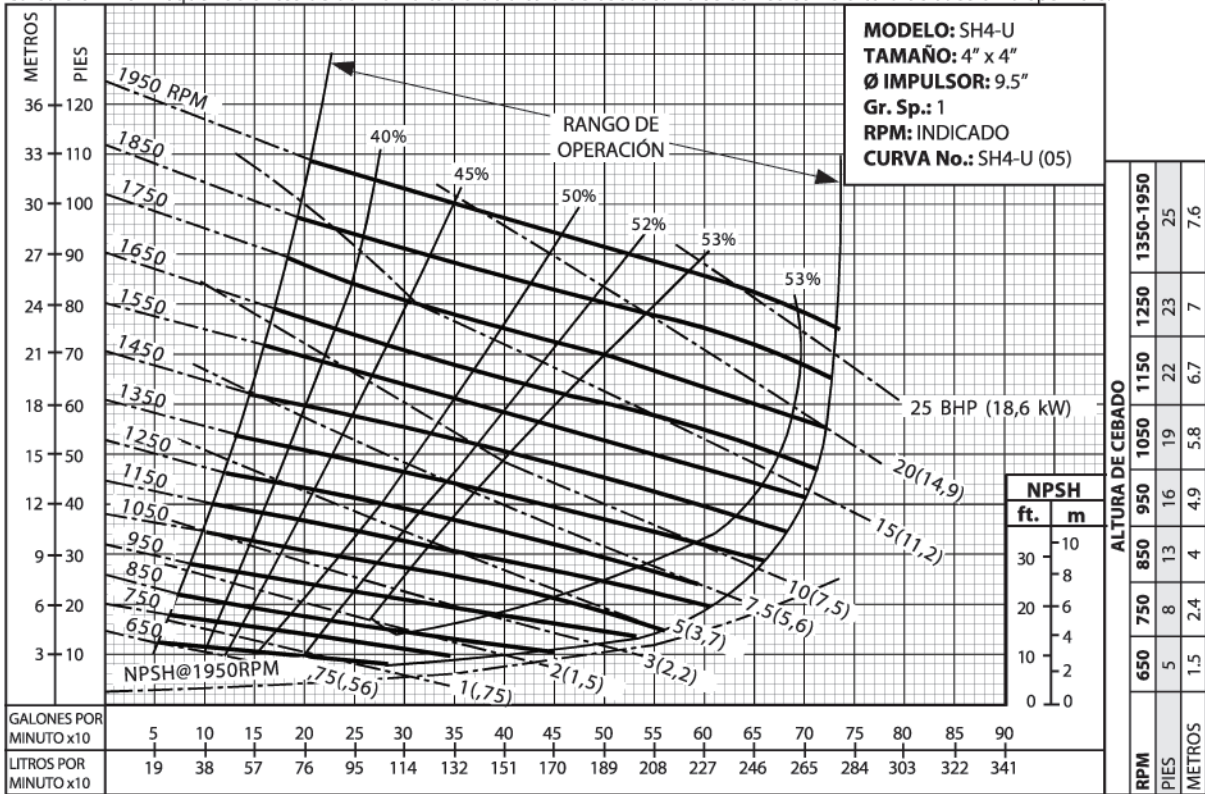

Calcule el NPSH requerido antes de utilizar la tabla de altura de cebado. No se utilice como altura de succión disponible.

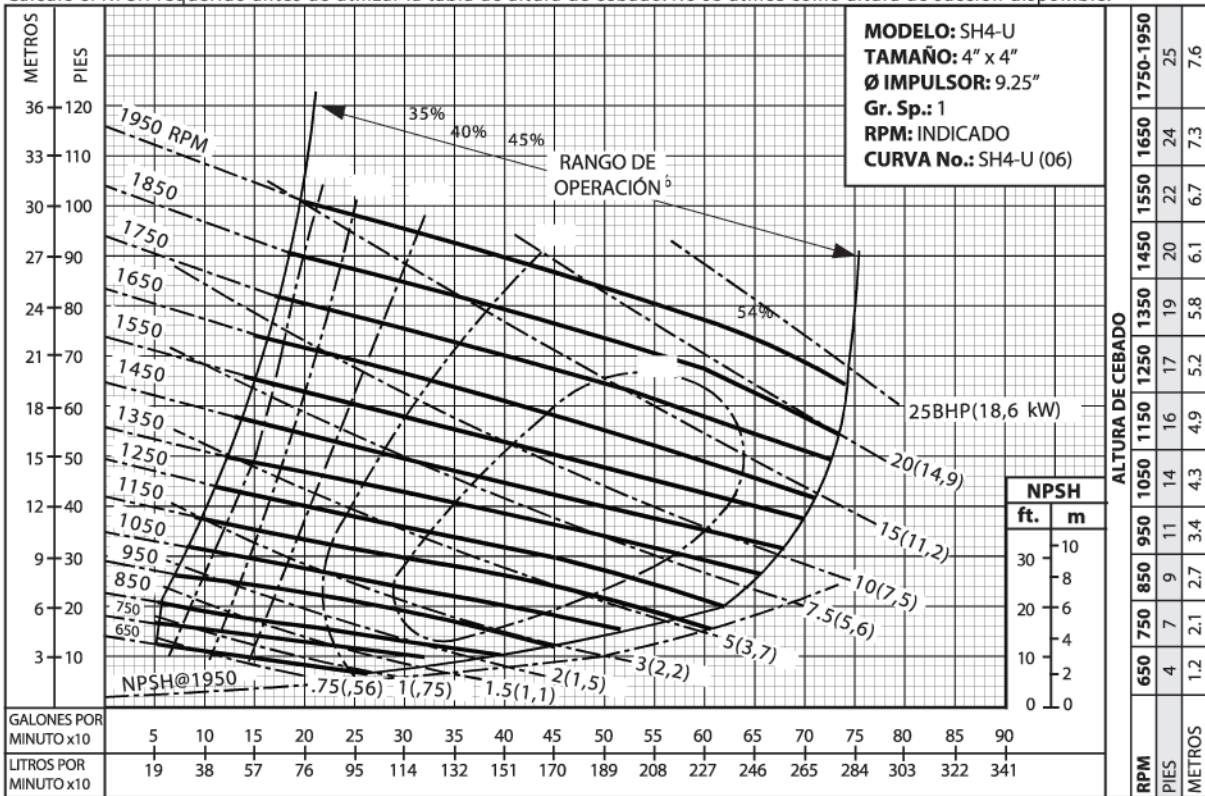

**Barnes de México, S.A. de C.V.**

D. Ladrón de Guevara 302 ote. 64500 Monterrey, N.L., México.

Tel. (81)8351-3737 y (81)8351-8830 Fax. (81)8331-1777

ventasbarnes@barnes.com.mx [www.barnes.com.mx](http://www.barnes.com.mx)



Equipos  
de Bombeo



**Barmesa**

**CURVAS DE RENDIMIENTO**  
BOMBA AUTOCEBANTE TRAGASÓLIDOS  
ACOPLADA POR COPLE FLEXIBLE A MOTOR TCCVE  
MODELOS SH4-U

Calcule el NPSH requerido antes de utilizar la tabla de altura de cebado. No se utilice como altura de succión disponible.

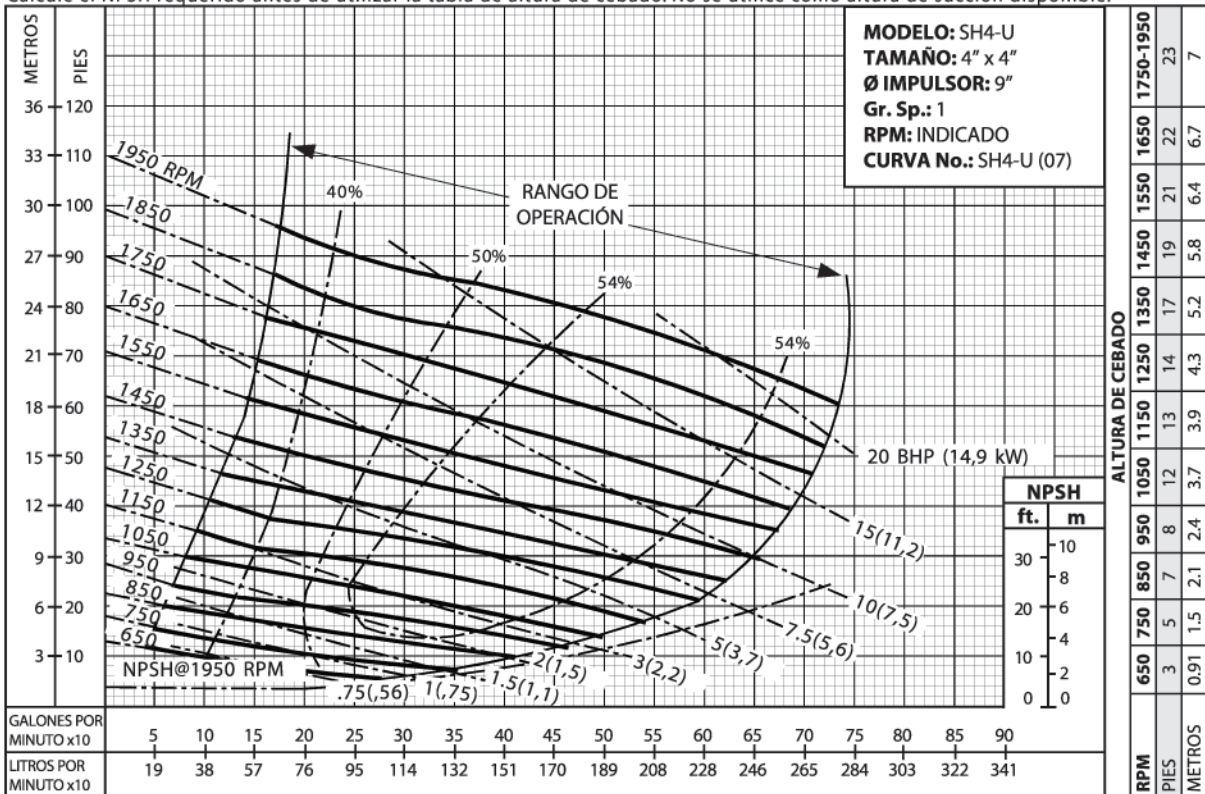

Calcule el NPSH requerido antes de utilizar la tabla de altura de cebado. No se utilice como altura de succión disponible.

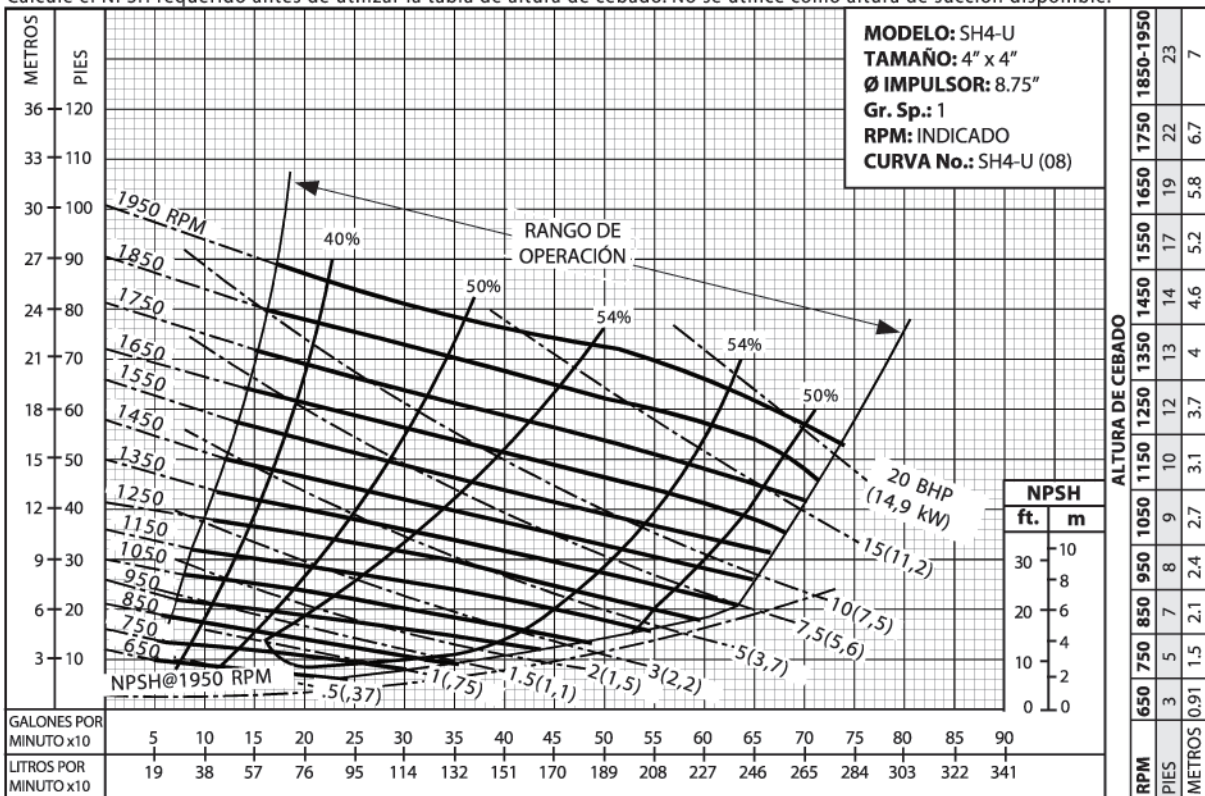

**Barnes de México, S.A. de C.V.**

D. Ladrón de Guevara 302 ote. 64500 Monterrey, N.L., México.  
Tel. (81)8351-3737 y (81)8351-8830 Fax. (81)8331-1777  
ventasbarnes@barnes.com.mx [www.barnes.com.mx](http://www.barnes.com.mx)



Equipos  
de Bombeo



Barmesa

# CURVAS DE RENDIMIENTO

## BOMBA AUTOCEBANTE TRAGASÓLIDOS

ACOPLADA POR COPLÉ FLEXIBLE A MOTOR TCCVE

### MODELOS SH4-U

Calcule el NPSH requerido antes de utilizar la tabla de altura de cebado. No se utilice como altura de succión disponible.

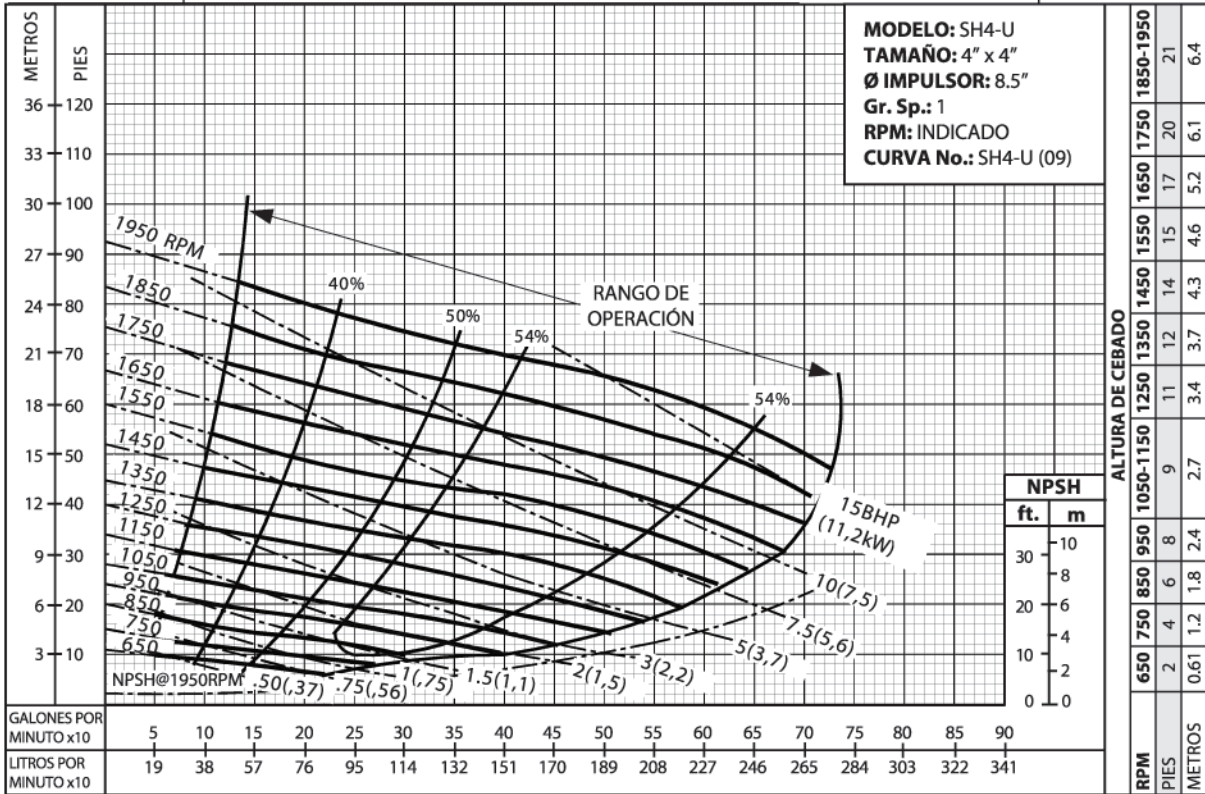

Calcule el NPSH requerido antes de utilizar la tabla de altura de cebado. No se utilice como altura de succión disponible.

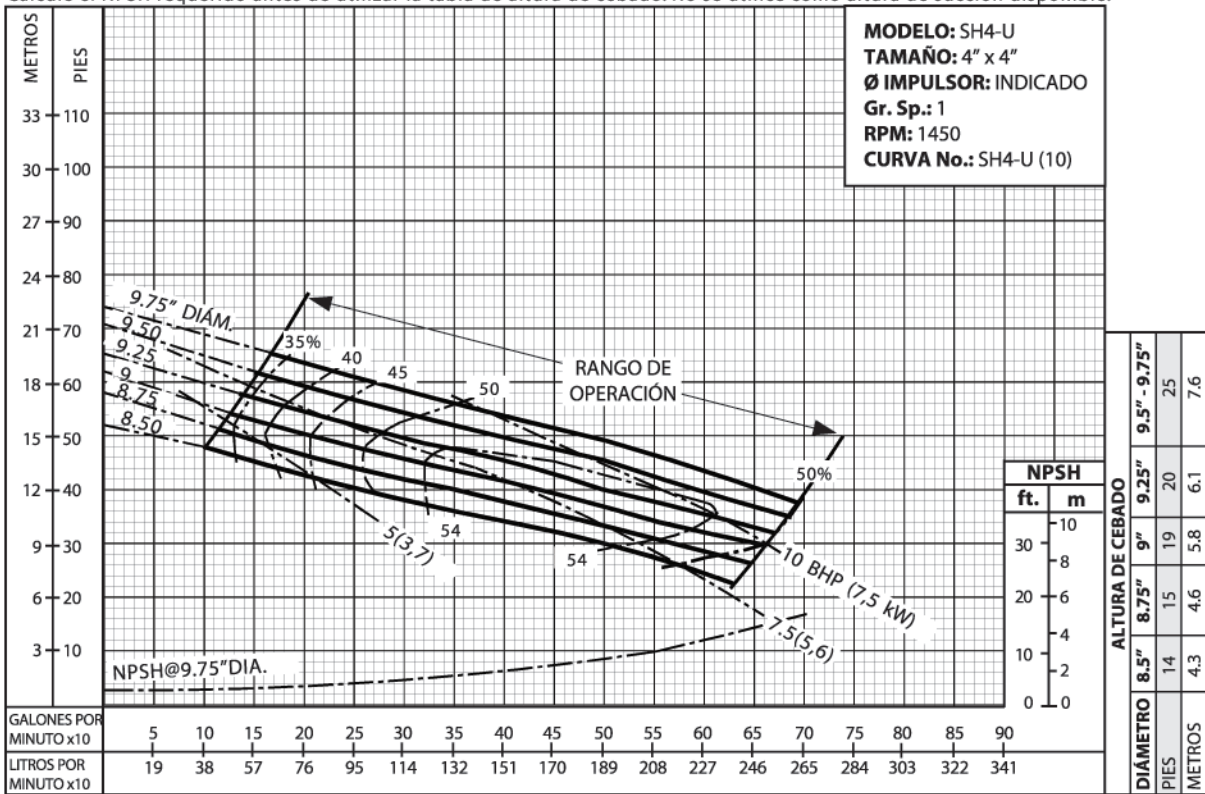

**Barnes de México, S.A. de C.V.**

D. Ladrón de Guevara 302 ote. 64500 Monterrey, N.L., México.  
Tel. (81)8351-3737 y (81)8351-8830 Fax. (81)8331-1777  
ventasbarnes@barnes.com.mx [www.barnes.com.mx](http://www.barnes.com.mx)



Equipos  
de Bombeo



**Barmesa**

**CURVAS DE RENDIMIENTO**  
**BOMBA AUTOCEBANTE TRAGASÓLIDOS**  
 ACOPLADA POR COPLE FLEXIBLE A MOTOR TCCVE  
**MODELOS SH4-U**

Calcule el NPSH requerido antes de utilizar la tabla de altura de cebado. No se utilice como altura de succión disponible.

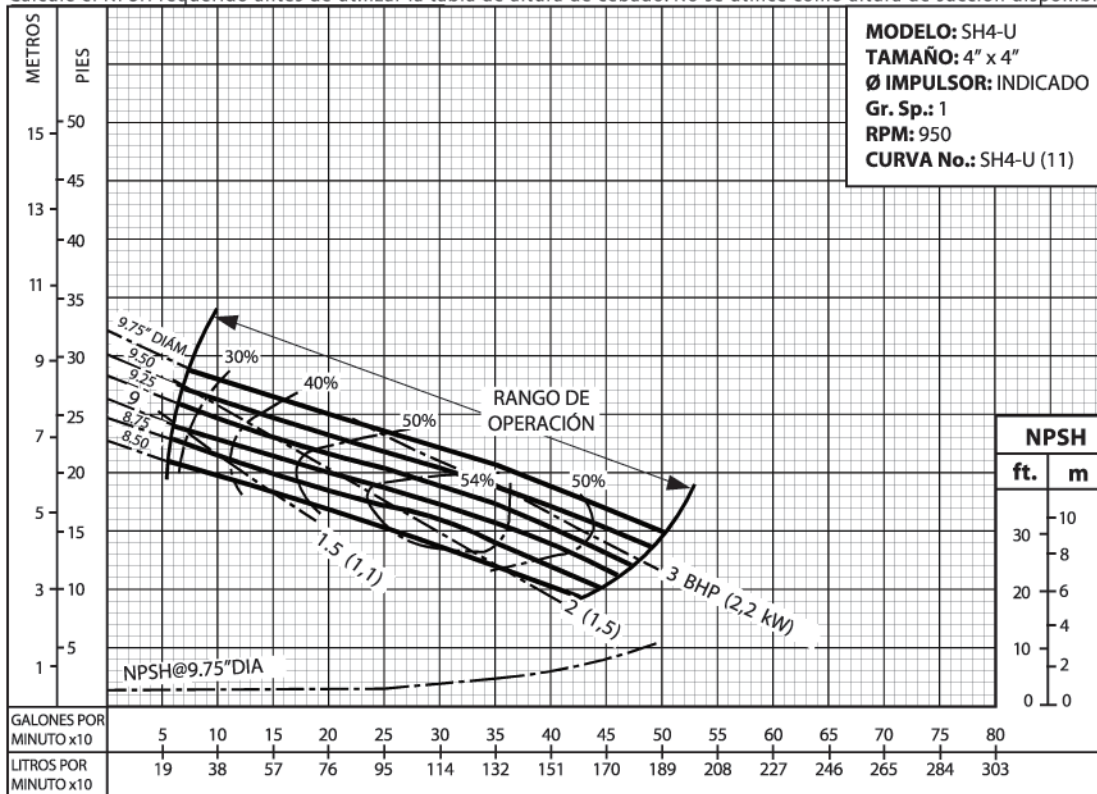

**Barnes de México, S.A. de C.V.**

D. Ladrón de Guevara 302 ote. 64500 Monterrey, N.L., México.  
 Tel. (81)8351-3737 y (81)8351-8830 Fax. (81)8331-1777  
 ventasbarnes@barnes.com.mx [www.barnes.com.mx](http://www.barnes.com.mx)